

beurer

LA 40



Ультразвуковий освіжувач повітря

Інструкція з користування приладом



Бойерер Гмбх • Софлінгер штрассе 218 • 89077 УЛМ, Німеччина
Тел.: +49 (0)731 / 39 89-144 • Факс: +49 (0)731 / 39 89-255
www.beurer.com • Ел. пошта: kd@beurer.de
Дистриб'ютор в Україні ТОВ «Хелс Менеджер»
Тел.: (044) 501-31-25, 501-31-24, (067) 676-69-69
www.beurer.com.ua • Ел. пошта: ofis@beurer.kiev.ua





Шановний покупець!

Дякуємо, що придбали німецьку техніку
Beurer. Компанія Beurer-європейський

лідер у категорії високоякісних приладів для краси і здоров'я.

Надійні електрогрілки, точні кухонні, підлогові та смарт ваги, якісні очищувачі та зволожувачі повітря. Якісні масажери для тіла і ніг, а також б'юті прилади для догляду за обличчям, тілом та волоссям.

Beurer дарує здоров'я та красу, забезпечує комфорт і затишок у Вашому домі.

Щоб користуватись цим приладом надійно та із задоволенням, уважно прочитайте інструкцію. Дотримуйтесь правил користування, і ця техніка служитиме вам довго. Будь-ласка, зберігайте інструкцію в доступному місці.

**З найкращими побажаннями,
компанія Beurer**

Зміст

1. Пояснення символів.....
 2. Користування приладом за призначенням.....
 3. Вказівки.....
 4. Опис приладу.....
 5. Підготовка до користування приладом.....
 6. Користування приладом.....
 - 6.1 Увімкнення приладу.....
 - 6.2 Налаштування таймера і декоративного підсвічення.....
 - 6.3 Налаштування інтенсивності подачі пари.....
 7. Очищення та догляд.....
-

8. Витратні матеріали та приладдя, придбані додатково ..
9. Утилізація.....
- 10.Що робити при виникненні несправностей?.....
- 11.Технічні характеристики.....
- 12.Гарантія/Сервісне обслуговування.....



ПОПЕРЕДЖЕННЯ

- Прилад призначений лише для домашнього/особистого вжитку, а не для комерційного використання.



УВАГА

- Цей прилад можуть використовувати діти у віці від 8 років та особи з обмеженими фізичними, чуттєвими або розумовими можливостями або з недостатністю досвіду й знань, якщо вони перебувають під постійним наглядом або їх проінструктовано щодо безпечного використання приладу та вони розуміють можливі небезпеки.
- Не дозволяйте дітям гратися з приладом.

- Чищення та технічне обслуговування не дозволяється проводити дітям без нагляду.
- Під час наповнення та очищення вимикайте прилад з мережі.
- Ніколи не використовуйте засоби для чищення, що містять розчинник.



УВАГА

- У разі виникнення будь-яких пошкоджень приладу, у тому числі і пошкоджень кабелю електроживлення приладу, потрібно звертатись до сервісного центру або до фірми-продавця в якого було придбано прилад.
- Якщо провід живлення цього приладу пошкоджений, для його заміни з метою уникнення небезпеки зверніться до сервісного центру або фірми-продавця, в якого придбавався прилад. Сам провід та робота з його заміни є платною послугою.



НЕБЕЗПЕКА!!!

- Ніколи не використовуйте прилад біля ванни, умивальника, душу або інших посудин із водою чи іншою рідиною – небезпека ураження електричним струмом!
- Якщо пристрій використовується у ванній кімнаті, виймайте штекер з розетки після кожного використання. Оскільки наявність води становить небезпеку, навіть якщо прилад вимкнено.
- В якості додаткових заходів безпеки ми рекомендуємо встановити у ванній кімнаті прилад захисного вимкнення з номінальним струмом спрацьовування не більше 30 мА. Більш детальну інформацію про ПЗВ Ви можете отримати у свого місцевого фахівця з електротехніки.

Комплект постачання

Перевірте комплектність постачання і переконайтеся, що на картонній упаковці немає зовнішніх пошкоджень. Перед використанням переконайтеся, що прилад і додаткове обладнання не мають видимих пошкоджень; приберіть пакувальні матеріали. У випадку виникнення сумнівів не використовуйте прилад і зверніться до продавця або сервісного центру.



1 x ультразвуковий освіжувач повітря





1 x блок живлення

1 x інструкція з користування приладом

1. Пояснення символів

В інструкції з користування приладом та на приладі використовуються такі символи.

	Прочитайте інструкцію Дотримуйтесь інструкції з користування приладом
	НЕБЕЗПЕЧНО Попередження про безпеку.
	ПОПЕРЕДЖЕННЯ Попереджає про безпеку травмування або завдання шкоди здоров'ю.
	УВАГА Указує на можливі пошкодження приладу або додаткового обладнання.
	Вказівка Важлива інформація.
	Утилізація упаковки Утилізувати упаковку необхідно відповідно до приписів з охорони навколишнього середовища

	<p>Утилізація приладу Утилізація приладу повинна здійснюватися відповідно до вимог Директиви ЄС про утилізацію електричного та електронного обладнання (WEEE, Waste Electrical and Electronic Equipment).</p>
	<p>Виробник Назва, контакти компанії виробника</p>
	<p>Маркування СЕ Цей прилад відповідає вимогам діючих європейських і національних директив</p>
	<p>Знак обігу продукції на ринку держав-членів Євразійського економічного союзу Цей прилад відповідає всім встановленим вимогам технічних регламентів Митного союзу і Євразійського економічного союзу</p>
	<p>Клас захисту II Прилад має подвійну ізоляцію і відповідає класу захисту 2.</p>
	<p>Використовувати лише в сухих приміщеннях</p>
	<p>Стійкий до коротких замикань. Захисний трансформатор.</p>
	<p>Імпульсний блок живлення.</p>
	<p>Полярність.</p>
	<p>Постійний струм. Прилад призначено лише для використання в мережі постійного струму.</p>
	<p>Енергоефективність 6 рівня.</p>

IP 20	Захист від проникнення твердих тіл діаметром 12,5 мм і більше.
	Німецька система сертифікації GS (Geprüfte Sicherheit) - прилад відповідає німецьким стандартам якості та безпеки.

2. Користування приладом за призначенням

Ультразвуковий освіжувач повітря призначений виключно для ароматизації повітря в приміщенні. Прилад призначений виключно для індивідуального використання.

Прилад необхідно використовувати виключно в цілях, для яких він був розроблений, відповідно до вказівок, які описані в даній інструкції з використання. Будь-яке використання не за призначенням може бути небезпечним! Виробник не відповідає за збитки, отримані внаслідок некваліфікованого використання приладу або недбалого поводження з ним.

3. Вказівка

Недотримання таких вказівок може призвести до травм або матеріальних збитків.

Загальні вказівки з техніки безпеки

	<h2>ПОПЕРЕДЖЕННЯ</h2>
<ul style="list-style-type: none"> • Не давайте дітям пакувальні матеріали. Вони можуть задихнутися! • У разі серйозної респіраторної або легеневої хвороби проконсультуйтеся з лікарем перед використанням 	

приладу.

- Якщо під час використання приладу Ви відчуваєте себе зле, одразу ж вимкніть прилад та провітріть приміщення.
- Використовуйте прилад виключно з рекомендованим засобом для випаровування. Застосування інших речовин може викликати реакції з виділенням отруйних продуктів або призвести до пожежі.

Ураження електричним струмом



ПОПЕРЕДЖЕННЯ

З метою уникнення ураження електричним струмом використовуйте даний прилад обережно і акуратно, як і будь-який інший електроприлад.

- Тому:
 - використовуйте прилад лише за напруги, яка зазначена на ньому;
 - не використовуйте прилад за наявності видимих пошкоджень;
 - не використовуйте прилад під час

грози.

- У разі появи дефектів і несправностей в роботі негайно вимкніть прилад і від'єднайте його від мережі. Ніколи не тягніть за кабель живлення або за прилад, щоб від'єднати його від розетки. Ніколи не переміщуйте прилад, тримаючи його за кабель живлення.
- Використовуйте прилад лише в сухих приміщеннях (наприклад, ніколи не використовуйте його у ванній або сауні).
- У жодному разі не намагайтеся брати прилад до рук, якщо він упав у воду. Негайно витягніть блок живлення із розетки.
- Бережіть прилад від ударів і падінь.
- Не затискайте кабель живлення.
- Простежте за тим, щоб кабель живлення і блок живлення не контактували з паром, водою або

іншими рідинами.

Ремонт приладу

ПОПЕРЕДЖЕННЯ

Ремонт електроприладів дозволяється виконувати лише спеціалістам. Некваліфікований ремонт може викликати серйозну небезпеку для користувача. Якщо прилад потребує ремонту, зверніться до сервісного центру або офіційного дистриб'ютора.

Небезпека виникнення пожежі

ПОПЕРЕДЖЕННЯ

Використання приладу не за призначенням або недотримання правил, зазначених в цій інструкції, за певних обставин може призвести до пожежі!

Тому:

- Не накривайте працюючий прилад ковдрою, подушкою тощо;
- ніколи не використовуйте прилад, якщо поблизу знаходиться бензин або інші

легкозаймисті речовини.

Обслуговування приладу



УВАГА

- Після кожного використання й перед очищенням необхідно вимикати прилад та від'єднувати його від мережі.
- Розмістіть кабель живлення так, щоб об нього не можна було спіткнутися.
- Не закривайте отвори приладу чужорідними предметами.
- Не ставте жодних предметів на прилад.
- Переконайтеся, що прилад знаходиться на твердій, рівній, водостійкій поверхні.
- Захищайте прилад від впливу високих температур.
- Обережно використовуйте прилад, уникайте пошкоджень внаслідок попадання води (наприклад, розбризкування води на дерев'яну підлогу під час використання приладу).

- За випадкового перекидання приладу з нього може вилетіти вода, навіть якщо прилад був вимкнений чи від'єднаний від мережі.
- Можлива підвищена вологість в безпосередній близькості від приладу.
- При певній якості і певній температурі води кількість пари спочатку може бути недостатньою.
- При використанні жорсткої води може утворюватися білий осад.
- Установіть прилад на поверхню (наприклад, на стіл, комод).
- Установіть прилад так, щоб вихідна пара не була спрямована на розташовані поблизу предмети.
- Зливайте воду, що залишилася, якщо прилад не використовується.
- Захищайте прилад від впливу високих температур.
- Резервуар для води і кришка виготовлені з матеріалів, стійких до

впливу олій. Не допускайте контакту ароматичної олії з іншими деталями приладу. Окремі компоненти масел можуть привести до їх пошкодження.

4. Опис приладу

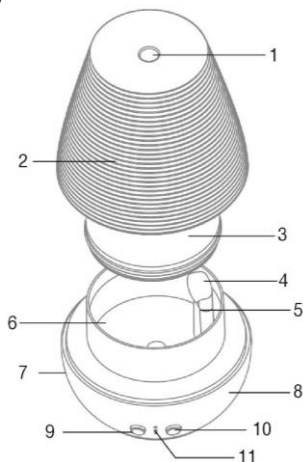

1. Отвір для виходу повітря	7. Гніздо для підключення (на зворотній стороні)
2. Порцелянова кришка	8. Основний блок
3. Внутрішня кришка	9. Кнопка таймера/подачі пари
4. Кришка вентиляційного отвору	10. Кнопка декоративного підсвічення
5. Вентиляційний отвір	11. Індикатор таймера
6. Резервуар для води	

5. Підготовка до користування приладом

ПОПЕРЕДЖЕННЯ

- Перед наповненням приладу обов'язково виймайте блок живлення з розетки!
- **НІКОЛИ** не наповнюйте прилад, якщо порцелянова кришка не знята.
- Використовуйте виключно **ароматичні олії на водній основі**.
- Розкрийте картонну упаковку, видаліть всі плівки і перевірте прилад на наявність пошкоджень.

1. Зніміть порцелянову кришку, потягнувши її вгору.

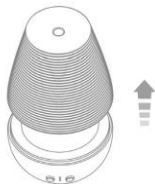

2. Зніміть внутрішню кришку, потягнувши її вгору.

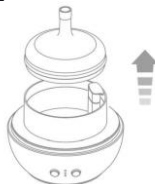

3. Наповніть мірну склянку водою.

4. Обережно перелийте воду з мірної склянки в резервуар для води. Слідкуйте за тим, щоб



рівень води в резервуарі не піднімався вище позначки MAX.



5. Додайте в резервуар для води 5-10 крапель обраної ароматичної олії (на водній основі).



6. Міцно встановіть внутрішню кришку на резервуар для води.

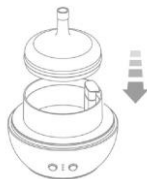

7. Обережно встановіть порцелянову кришку поверх внутрішньої кришки.

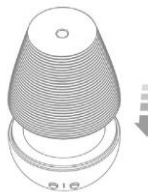

8. Вставте кабель живлення з блоком живлення в гніздо для підключення на зворотній стороні. Вставте блок живлення в потрібну розетку.

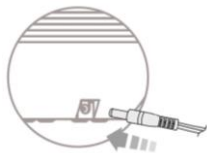

6. Користування приладом

6.1 Увімкнення приладу

- Для увімкнення приладу натисніть кнопку таймера/подачі пари.



6.2 Налаштування таймера і декоративного підсвічення

Прилад має такі функції.

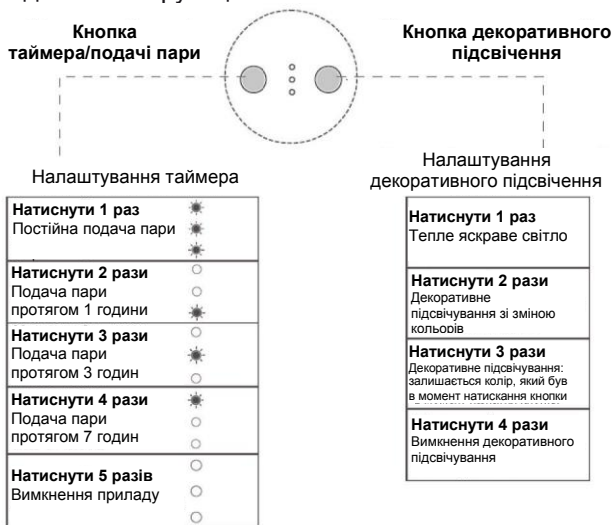

6.3 Налаштування інтенсивності подачі пари

Для перемикання між періодичною і безперервною подачею пари натисніть та утримуйте кнопку таймера/подачі пари протягом 2 секунд, поки індикатор таймера не почне блимати.

Періодична подача пари ⇔ Постійна подача пари
(30 с. увімк./30 с. вимк.)

Після користування приладом

1. Вимкніть прилад з мережі і від'єднайте від нього блок живлення.
2. Зніміть порцелянову кришку і внутрішню кришку, потягнувши її вгору.
3. Вилийте залишки води в каналізацію.

Вентиляційний отвір угорі

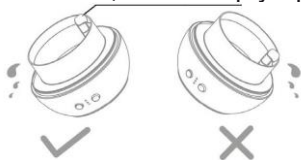

УВАГА

Виливаючи воду простежте за тим, щоб вентиляційний отвір знаходився вгорі. Слідкуйте, щоб вода не потрапила у вентиляційний отвір!

4. Очистіть прилад, як описано в розділі 7 «Чищення та догляд».

Що робити, якщо прилад під час роботи перевернеться

Якщо прилад перевернеться під час роботи, вода може потрапити в вентиляційний отвір. Щоб в цьому випадку вода могла стікати з вентиляційного отвору, на нижньому боці приладу є отвір для стікання води. Щоб злити воду через отвір для стікання води, виконайте наступні дії.

1. Витягніть блок живлення з розетки.
2. Звільніть резервуар для води, тримаючи прилад вентиляційним отвором догори, щоб в нього не потрапила вода.
3. Нахиліть прилад в сторону, на якій знаходиться отвір для стікання води, щоб вода могла стікати.

Вентиляційний отвір

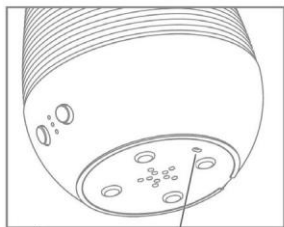
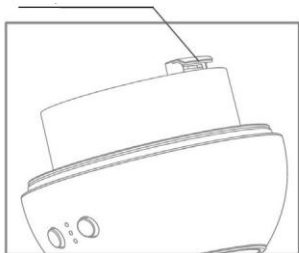

Отвір для стікання води

4. Дайте приладу просохнути протягом як мінімум 24 годин.

7. Чищення і догляд

Вказівка

До початку очищення переконайтеся в тому, що прилад від'єднаний від мережі і в резервуарі для води відсутня вода. Регулярне чищення приладу є важливою умовою його безперебійної роботи та дотримання гігієни. Ультразвуковий освіжувач повітря можна розібрати для очищення в кілька прийомів і без використання інструментів (див. розділ «5. Підготовка до використання»).

- У приладі, в центрі резервуару для води, встановлений ультразвуковий розпилювач. Щотижня обережно очищуйте ультразвуковий розпилювач ватною паличкою. Залежно від частоти використання можна виконувати очищення ультразвукового розпилювача кілька разів на тиждень.

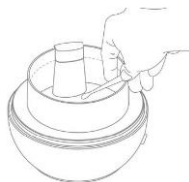

- Очищуйте прилад (особливо внутрішню кришку і внутрішню частину резервуару для води) після кожного застосування за допомогою вологої ганчірки. Ні в якому разі не використовуйте абразивні або їдкі засоби для чищення, а також засоби, які містять розчинники.

8. Витратні матеріали та додаткові матеріали, придбані додатково

Витратні матеріали та додаткові матеріали, придбані додатково можна замовити на сайті www.beurer.com або через сервісний центр у Вашій країні (див. адресу сервісного центру)

Витратні матеріали та додаткові матеріали також можна придбати в роздрібних продавців.

Найменування виробу	Артикул
Ароматична олія Vitality Beurer by Taoasis (10 мл)	681.30
Ароматична олія Harmony Beurer by Taoasis (10 мл)	681.31
Ароматична олія Relax Beurer by Taoasis (10 мл)	681.32
Ароматична олія Sleep Well Beurer by Taoasis (10 мл)	681.33

9. Утилізація

В рамках охорони навколишнього середовища після завершення терміну служби приладу заборонено утилізувати його разом з побутовими відходами.



Утилізація має здійснюватися через відповідні місцеві приймальні пункти. Прилад необхідно утилізувати відповідно до Директиви ЄС щодо відходів електричного та електронного обладнання (WEEE, Waste Electrical and Electronic Equipment).

В разі виникнення запитань звертайтеся до місцевої комунальної служби, відповідальної за утилізацію відходів.

Утилізуйте упаковку відповідно до приписів з охорони навколишнього природного середовища.



10. Що робити при виникненні несправностей?

Проблема	Причина	Рішення
З приладу не виходить пар.	Блок живлення не під'єднано.	Вставте блок живлення у відповідну розетку.
	Занадто мало води в резервуарі для води.	Наповніть резервуар для водою до відмітки MAX.
З приладу виходить занадто мало пари.	Занадто багато води в резервуарі для води.	Відлийте воду з резервуару, так щоб її рівень був не вище позначки MAX.
	Ультразвуковий розпилювач	Очистіть ультразвуковий

	забився.	розпилювач, як описано в розділі «Чищення і догляд».
Світлодіод на кнопці таймера/подачі пари горить і прилад працює, проте пар не виходить.	Отвір для виходу пари в порцеляновій кришці закрито.	Переконайтеся в тому, що отвір для виходу пари в порцеляновій кришці не закрито.
	Конденсат перекрив вентиляційний отвір в резервуарі для води.	Відкрийте кришку вентиляційного отвору і видаліть конденсат з вентиляційного отвору.

Якщо виникла проблема, щодо якої Ви не знайшли інформацію, зв'яжіться з нашим сервісним центром.

11. Технічні характеристики

Найменування виробу	LA 40
Споживана потужність	24 В змін. струму, 12 Вт
Об'єм резервуару для води	180 мл
Площа приміщення	До 20 м ²
Принцип роботи	Ультразвуковий розпилювач
Налаштування подачі пара	Постійна подача пари і періодична подача пари
Тривалість роботи	Прибл. 9 годин при безперервній подачі пари Прибл. 18 годин при періодичній подачі пари
Час таймера	1 година, 3 години, 7 годин, безперервна робота

Вага	LA 40: прибл. 508 г., блок: прибл. 80 г
Розміри	Ø 129 x 167 мм

12. Гарантія / Сервісне обслуговування

Гарантійний термін на прилад складає ' * місяців з

дати придбання приладу, що має бути підтверджено

документально (наявність чеку). Гарантія

розповсюджується на несправності, що виникли з вини

виробника (виробничі дефекти).

Гарантія не розповсюджується на наступні несправності:

- Пошкодження, що виникли у зв'язку з порушенням правил використання;
- Користування приладом не за призначенням;
- випадкові пошкодження (дефекти, спричинені користувачем);
- пошкодження в результаті стихійного лиха;
- пошкодження через неправильне підключення приладу до електромережі.
- Гарантія не розповсюджується на елементи живлення (батарейки), а також на природне зношення приладу та на аксесуари, запасні частини і витратні деталі.

Гарантія є недійсною, якщо:

- серійний номер на приладі був видалений або змінений;
- наявні сліди механічного пошкодження приладу;
- всередині приладу присутні рідини або сторонні предмети;
- наявні сліди несанкціонованого відкриття або ремонту приладу;
- гарантійний талон був заповнений неправильно або

неповністю (відсутня частина даних або штамп/підпис фірми-продавця);

- прилад, призначений для особистого побутового використання був задіяний у підприємницькій діяльності / масово експлуатувався та / або застосовувався в інших цілях, що не відповідають його прямому призначенню;
- відсутній документ, що підтверджує оплату у відповідності до законодавства України (чек);

З метою забезпечення прав споживачів строк служби цього приладу встановлено рівним гарантійному строку.

При настанні гарантійного випадку покупець має звернутися до:

Сервісний Центр ERC, м. Київ, вул. Марка Вовчка 18А
0(800) 300-345 (безкоштовно з мобільного)

Telegram | Viber | WhatsApp +38 (067) 624-98-68 чат,
тільки для повідомлень

e-mail: service@erc.ua, сайт: service.erc.ua

або Фірми-продавця, у якої було придбано цей прилад;
або Дистриб'ютора в Україні :

ТОВ «Хелс Менеджер», Тел.:(044) 501-31-25, 501-31-24,
(067) 676-69-69, www.beurer.com.ua,

Ел. пошта: ofis@beurer.kiev.ua

Виробник залишає за собою право на можливі помилки,
а також внесення змін до цього тексту.