

beurer

HT 65



Щипці для завивки волосся Інструкція з користування приладом



Бойрер Гмбх • Софлінгер штрассе 218 • 89077 УЛМ, Німеччина
Тел.: +49 (0)731 / 39 89-144 • Факс: +49 (0)731 / 39 89-255
www.beurer.com • Ел. пошта: kd@beurer.de
Дистриб'ютор в Україні ТОВ «Хелс Менеджер»
Тел.: (044) 501-31-25, 501-31-24, (067) 676-69-69
www.beurer.com.ua • Ел. пошта: ofis@beurer.kiev.ua





Шановний покупець!

Дякуємо, що придбали німецьку техніку **Beurer**. Компанія **Beurer** – європейський лідер у категорії високоякісних приладів для краси і здоров'я.

Надійні електрогрілки, точні кухонні, підлогові та смарт ваги, якісні очищувачі та зволожувачі повітря. Якісні масажери для тіла і ніг, а також б'юті прилади для догляду за обличчям, тілом та волоссям.

Beurer дарує здоров'я та красу, забезпечує комфорт і затишок у Вашому домі.

Щоб користуватись цим приладом надійно та із задоволенням, уважно прочитайте інструкцію. Дотримуйтесь правил користування, і ця техніка служитиме вам довго. Будь ласка, зберігайте інструкцію в доступному місці.

**З найкращими побажаннями,
компанія Beurer**

Комплект постачання

Перевірте комплектність постачання і переконайтеся, що на картонній упаковці немає зовнішніх пошкоджень. Перед використанням переконайтеся, що прилад і додаткове обладнання не мають видимих пошкоджень; приберіть пакувальні матеріали. В разі сумнівів, не використовуйте прилад і зверніться до продавця або до сервісного центру за вказаною адресою.

1 x Щипці для завивки волосся

1 Інструкція з користування приладом

Зміст

- | | |
|--|---------------------------------|
| 1. Пояснення символів | 4.2 Після користування приладом |
| 2. Користування приладом за призначенням | 5. Чищення і догляд |
| 3. Опис приладу | 6. Утилізація |
| 4. Користування приладом | 7. Технічні характеристики |
| 4.1 Початок користування приладом | 8. Гарантія |



ПОПЕРЕДЖЕННЯ

- Прилад призначений лише для домашнього/особистого вжитку. Використання приладу в комерційних цілях заборонено.
- Цей прилад можуть використовувати діти у віці від 8 років та особи з обмеженими фізичними, чуттєвими або розумовими можливостями або з недостатністю досвіду й знань, якщо вони перебувають під постійним наглядом або їх проінструктовано щодо безпечного використання приладу та вони зрозуміють можливі небезпеки.
- Не дозволяйте дітям гратися з приладом.
- Чищення та технічне обслуговування

не дозволяється проводити дітям без нагляду.

- В якості додаткових заходів безпеки ми рекомендуємо встановити у ванній кімнаті прилад захисного вимкнення з номінальним струмом спрацьовування не більше 30 мА. Більш детальну інформацію про ПЗВ Ви можете отримати у свого місцевого фахівця з електротехніки.

УВАГА!!!

Прилад разом з кабелем електроживлення – є єдиним цілим.

- У разі виникнення будь-яких пошкоджень приладу, у тому числі і пошкоджень кабелю електроживлення приладу, потрібно звертатись до сервісного центру або до фірми-продавця в якого було придбано прилад.
- Якщо провід живлення цього приладу пошкоджений, для його заміни з метою

уникнення небезпеки зверніться до сервісного центру або фірми-продавця, в якого придбавався прилад. Сам провід та робота з його заміни є платною послугою.



НЕБЕЗПЕКА!!!

- Ніколи не використовуйте прилад поблизу ванн, умивальників, душових кабін або інших ємностей з водою або іншими рідинами – існує ризик ураження електричним струмом.
- Якщо пристрій використовується у ванній кімнаті, виймайте штекер з розетки після кожного використання. Оскільки наявність води становить небезпеку, навіть якщо прилад вимкнено.

1. Пояснення символів

На приладі, в інструкції з користування приладом, на упаковці і табличці з технічними даними приладу використовуються наступні символи.



Прочитайте інструкцію з користування приладом

	Попередження Заборонено використовувати прилад поруч із водою або у воді (наприклад, в умивальнику, душі, ванні) – існує небезпека ураження електричним струмом!
	Попередження Попереджає про небезпеку травмування чи заподіяння шкоди здоров'ю
	Увага Вказує на можливі пошкодження приладу або додаткового обладнання.
	Вказівка Вказує на важливу інформацію
	Клас захисту II
	Використовувати тільки в закритих приміщеннях
	Утилізуйте упаковку відповідно до приписів з охорони навколишнього середовища.
	Утилізація приладу повинна здійснюватися відповідно до вимог Директиви ЄС про утилізацію електричного та електронного обладнання (WEEE, Waste Electrical and Electronic Equipment).
	Продукція пройшла підтвердження відповідності вимогам технічних регламентів ЄАЕС.
	Маркування CE Цей виріб відповідає вимогам чинних європейських і національних директив.
	Сертифікат відповідності Великобританії
	Виробник

2. Користування приладом за призначенням

Щипці для завивки волосся призначені тільки для надання форми волоссю та стайлінгу. Лише для особистого вжитку! Не використовуйте прилад на штучному волоссі, а також на тваринах.



Попередження

Використовуйте прилад виключно з такими цілями:

- для зовнішнього застосування,
- в цілях, для яких він був розроблений, відповідно до вказівок, які описані в даній інструкції з використання.

Будь-яке використання не за призначенням може бути небезпечним!

3. Опис приладу

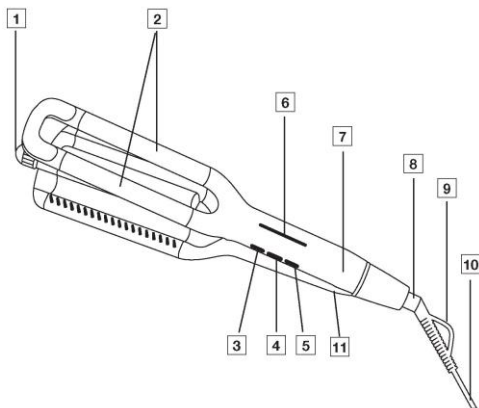

1	Поворотне коліщатко для налаштування розміру локонів	7	Ручка
2	Нагрівальні елементи	8	Шарнірне з'єднання із можливістю повороту на 360°
3	Кнопка «+» для підвищення температури	9	Вушко для підвішування
4	Кнопка «-» для зменшення температури	10	Кабель живлення
5	Кнопка УВІМК./ВИМК. ①	11	Транспортувальний фіксатор
6	Світлодіодний температурний індикатор (°C)		

4. Користування приладом

4.1 Початок користування приладом

1. Перед використанням щипців для завивки волосся, повністю висушіть волосся.



2. Переконайтеся, що волосся чисте, і що на ньому не залишилося засобів для укладання. Винятком є спеціальні засоби для захисту та фіксації волосся під час завивки.



3. Розчешіть волосся.



4. Увімкніть щипці для завивки волосся натисканням кнопки УВІМК./ВИМК. ① [5].

5. Щоб полегшити налаштування температури, спочатку закрийте прилад і перемістіть транспортувальний фіксатор [12] у положення . За допомогою кнопок «-» [3] та «+» [4] налаштуйте потрібний температурний режим. Прилад під час увімкнення попередньо встановлений на 160 °С. Після встановлення температури перемістіть транспортувальний фіксатор [12] у положення . На світлодіодному індикаторі температури [6] рівень температури починає блимати білим. Якщо рівень температури безперервно горить білим, нагрівальні елементи [2] досягли заданої температури, і щипці готові до роботи.

6. Розділіть волосся на окремі пасма шириною приблизно 2-4 см. Тримайте пасмо натягнутим.



7. Розташуйте пасмо між нагрівальними елементами [2], починаючи від коріння волосся. Слідкуйте, щоб нагрівальні елементи [2] не торкалися шкіри голови.

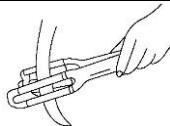

❗ Вказівка



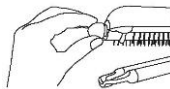



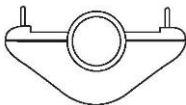

За допомогою поворотного коліщатка [1] налаштуйте центральний нагрівальний елемент на потрібний розмір локонів.

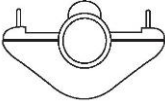

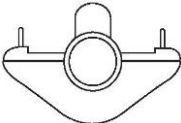
Можна налаштувати такі варіанти укладання:

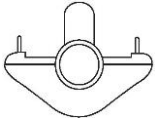
пляжні локони



природні хвилі		
локони русалки		
голлівудські локони		
8. Стисніть щипці для завивки за допомогою ручки [7], щоб пасмо затиснуло нагрівальними елементами. Злегка притисніть та утримуйте в цьому положенні протягом кількох секунд.		
9. Відпустіть ручку [7] щипців. Перемістіть щипці для завивки волосся вниз по пасмі, так щоб оброблена частина не піддавалася повторному впливу. Повторіть процедуру по всій довжині пасма.		

i Вказівка

Щипці для завивки волосся оснащені системою аварійного вимкнення. Приблизно через 25 хвилин світлодіодний індикатор температури починає блимати [6], щоб нагадати про автоматичне вимкнення. Якщо Ви хочете використовувати щипці для завивки волосся більше 30 хвилин, вимкніть і одразу знову

увімкніть їх. Аварійне вимкнення знову спрацює після 30 хвилин використання.

4.2 Після користування приладом

1. Для вимкнення щипців для завивки волосся після використання натисніть та утримуйте кнопку УВІМК./ВИМК.  [5] протягом трьох секунд. Тепер нагрівальні елементи [2] вимикаються, а світлодіодний індикатор температури [6] гасне.
2. Після кожного використання виймайте штекер [11] з розетки. Не обмотуйте кабель живлення [10] навколо приладу!
3. Покладіть прилад для остигання на стійку горизонтальну поверхню з теплостійкого матеріалу. Слідкуйте, щоб нагрівальні елементи [2] не торкалися цієї поверхні! Небезпека виникнення пожежі!
4. Дочекайтеся повного остигання нагрівальних елементів [2] щипців для завивки. Зберігайте щипці для завивки волосся у сухому місці, недоступному для дітей. За бажання щипці можна підвісити на гачок за спеціальне вушко [9].

5. Чищення і догляд

Увага

- Перед чищенням завжди витягуйте штекер із розетки. Небезпека ураження електричним струмом!
- Не використовуйте для очищення щипців для завивки легкозаймисті

рідини! Небезпека виникнення пожежі!

Попередження

- Слідкуйте, щоб вода не потрапила всередину приладу! Небезпека ураження електричним струмом!

6. Утилізація

З метою охорони довкілля після завершення терміну служби прилад необхідно утилізувати окремо від побутового сміття. Утилізація має здійснюватися через відповідні місцеві приймальні

пункти. Дотримуйтеся місцевих законодавчих норм із утилізації відходів. Прилад необхідно утилізувати відповідно до директиви ЄС щодо відходів електричного та електронного обладнання (WEEE, Waste Electrical and Electronic Equipment).



У випадку виникнення запитань звертайтеся в місцеву комунальну службу, відповідальну за утилізацію відходів.

Інформацію про приймання приладів можна отримати в місцевій адміністрації, організації з утилізації сміття або у продавця.

Утилізуйте упаковку відповідно до приписів з охорони навколишнього природного середовища.



7. ТЕХНІЧНІ ХАРАКТЕРИСТИКИ

Вага	близько 660 г
Джерело живлення	220 - 240 В ~, 50 - 60 Гц
Споживана потужність	120 Вт
Клас захисту	II

Умови використання	Тільки для приміщень
Допустимий температурний діапазон	від -10 до +40 °C

Можливі технічні зміни.

8. ГАРАНТІЯ

Гарантійний термін на прилад складає 36 місяців з дати придбання приладу, що має бути підтверджено документально (наявність чеку). Гарантія розповсюджується на несправності, що виникли з вини виробника (виробничі дефекти).

Гарантія не розповсюджується на наступні несправності:

- Пошкодження, що виникли у зв'язку з порушенням правил використання;
- Користування приладом не за призначенням;
- випадкові пошкодження (дефекти, спричинені користувачем);
- пошкодження в результаті стихійного лиха;
- пошкодження через неправильне підключення приладу до електромережі.
- Гарантія не розповсюджується на елементи живлення (батареї), а також на природне зношення приладу та на аксесуари, запасні частини і витратні деталі.

Гарантія є недійсною, якщо:

- серійний номер на приладі був видалений або змінений;
- наявні сліди механічного пошкодження приладу;
- всередині приладу присутні рідини або сторонні предмети;
- наявні сліди несанкціонованого відкриття або ремонту приладу;
- гарантійний талон був заповнений неправильно або

неповністю (відсутня частина даних або штамп/підпис фірми-продавця);

- прилад, призначений для особистого побутового використання був задіяний у підприємницькій діяльності / масово експлуатувався та / або застосовувався в інших цілях, що не відповідають його прямому призначенню;
- відсутній документ, що підтверджує оплату у відповідності до законодавства України (чек);

З метою забезпечення прав споживачів строк служби цього приладу встановлено рівним гарантійному строку. При настанні гарантійного випадку покупець має звернутися до:

Сервісний Центр ERC, м. Київ, вул. Марка Вовчка 18А
0(800) 300-345 (безкоштовно з мобільного)

Telegram | Viber | WhatsApp +38 (067) 624-98-68 чат,
тільки для повідомлень

e-mail: service@erc.ua, сайт: service.erc.ua

або Фірми-продавця, у якої було придбано цей прилад;
або Дистриб'ютора в Україні :

ТОВ «Хелс Менеджер», Тел.:(044) 501-31-25, 501-31-24,
(067) 676-69-69, www.beurer.com.ua,

Ел. пошта: ofis@beurer.kiev.ua

В інструкції можливі неточності та зміни.

